

TIRA DE LED (TIPO NEON RECTANGULAR)
MODELOS LA2835120272020, LA2835120NW2020, LA2835120W2020
MANUAL DE INSTRUCCIONES Y ESPECIFICACIONES
POR FAVOR LEER EL MANUAL ANTES DE USAR EL PRODUCTO
(DEPENDIENDO MODELO).

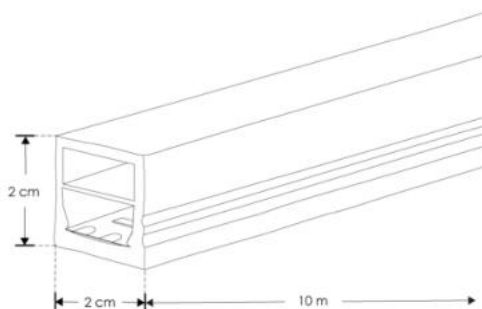

Accesorios compatibles (no incluidos, se venden por separado).



ENDCA2020

Terminación con agujero, de silicón.



ENDCA2020S

Terminación con agujero lateral, de silicón.



ENDCA2020I

Terminación con agujero inferior, de silicón.



ENDCA2020

Terminación de silicón



CLIPLA20201M

Clips de aluminio para fijación
(Se suministran por metro lineal)



CON16162020KIT

Kit de conector macho y hembra



GRAPALA2020

Kit de 2 grapas de sujeción de metal

NOTA: LAS CARACTERÍSTICAS TÉCNICAS Y ELÉCTRICAS FAVOR DE CONSULTAR EN LA ETIQUETA DE PRODUCTO.
(Características dependiendo modelo).

a) Características

- Material de construcción: Pista de cobre acabado blanco con cubierta de silicón.
- PCB 2 oz
- Número de LEDs por metro: 120 LEDs
- Cortes cada: 5 cm
- Voltaje de alimentación : 24 V \equiv
- Consumo total: 120 W (5 A).
- Consumo por metro: 12 W (0.50 A).
- Temperatura de operación: -25 °C a 45 °C
- Grado de Protección: IP65 (Uso para exteriores e interiores).
- Empaque: Carrete con 10 m lineales.
- Tipo de LED: LED 2835 de montaje superficial.
- Ángulo de apertura: 120°, CRI80

Modelo	Temperatura de Color Correlacionada	Flujo luminoso por LED	Flujo luminoso por metro
LA2835120272020	2 700 K (Blanco cálido)	4	480 lm
LA2835120NW2020	4 100 K (Blanco neutro)	5	600 lm
LA2835120W2020	6 000 K (Blanco)	6	720 lm

b) Conexiones

Conexión por ambos extremos

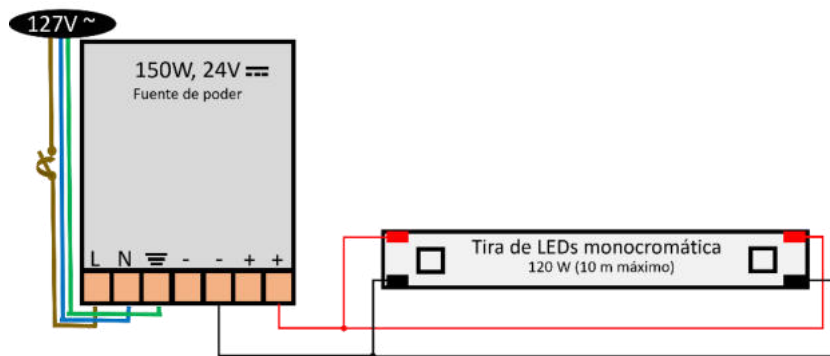

Para soldar cables a la tira de LED, retire el recubrimiento de silicón para que la tira interna quede visible. Realice la soldadura en los pads de cobre respetando la polaridad.



Para hacer los cortes, identifique las marcas negras sobre el recubrimiento de silicón.

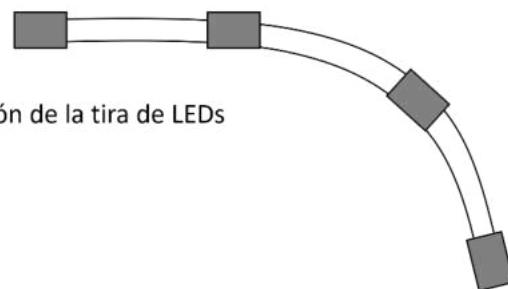
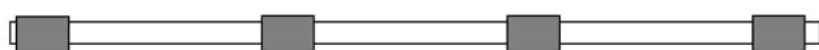

Utilice las grapas de fijación necesarias dependiendo de la posición de instalación de la tira de LEDs

c) Instalacion

- Verifique que la superficie o elemento de sujeción en donde se va a instalar esté libre de polvo y grasa.
- En caso de requerir cortar la tira, hágalo entre cada módulo de LEDs (5 cm).
- En caso de requerir soldar cables en un tramo que haya cortado previamente, retire el recubrimiento hasta que las pistas de la tira queden expuestas, verifique la polaridad y solde directamente los cables. Posteriormente aisle usando thermofit y silicón tipo downcorning o similar.
- Conecte los cables al controlador (Fuente de poder).
- Si es necesario alargar los cables de alimentación o algún empalme queda expuesto a la humedad, aisle usando el método de cinta vulcanizada.
- Para sellar los extremos que se han cortado use silicón tipo DownCorning o similar para que las terminaciones sellen perfectamente.

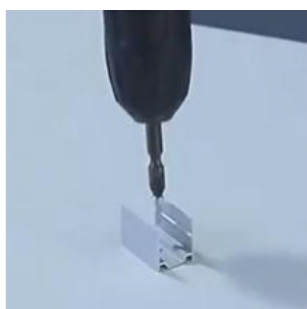

1. Fije las grapas en la superficie a instalar usando pijas (y taquetes de ser necesario).



2. Inserte la tira de LED en la grapa.



3. Encienda y pruebe el funcionamiento de la tira de LED.

AISLAMIENTO DE CONEXIÓN HERMÉTICA

Herramientas a utilizar para realizar aislamiento de conexión hermética:



1.- Coloque la cinta masilla en el inicio del forro de los cables de alimentación de la luminaria y del cable de alimentación eléctrico.

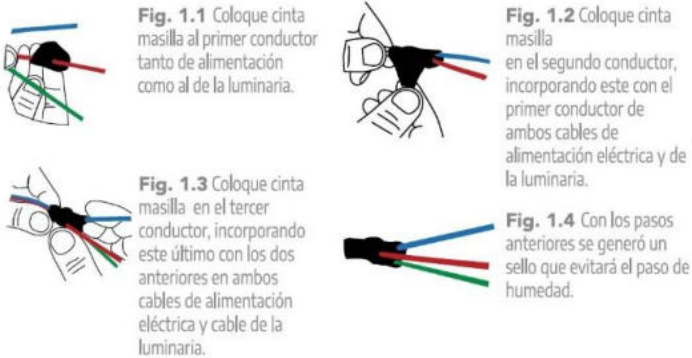

2.- Realice el corte en las puntas de ambos cables de alimentación. (Pelar el forro de las puntas).



3.- Realice el empalme los conductores 1 a 1 utilizando ambas cintas (cinta masilla y cinta vulcanizable) como lo realizó en el paso 1.



4.- Realice el aislamiento cubriendo la cinta vulcanizable desde el conductor de alimentación en dirección del cable de la luminaria.

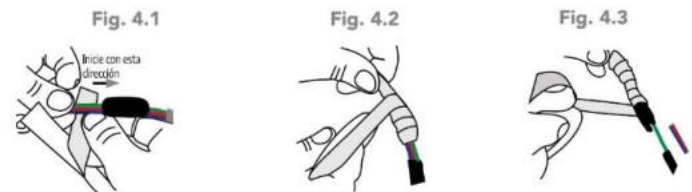

5.- Recubra todo aislamiento con la cinta vinil del cable de alimentación en dirección al cable de la luminaria.

NO CONECTE LA TIRA DIRECTAMENTE A LA CORRIENTE ELÉCTRICA PORQUE EL PRODUCTO SUFRIRÁ DAÑOS IRREPARABLES Y PÉRDIDA DE LA GARANTÍA, SIEMPRE DEBE EMPLEARSE UNA FUENTE DE ALIMENTACIÓN (NO INCLUIDA) PARA SU CORRECTO FUNCIONAMIENTO.

Notas: No use thinner para limpiar la tira de LEDs. Evite usar herramientas como desarmadores o pinzas para presionar la tira ya que puede provocar daños a los componentes. Este producto debe ser instalado por personal calificado. No haga dobleces pronunciados ni pise la tira de LEDs. Consulte el manual de la fuente y controladores a utilizar. Asegúrese de que el grado de protección IP de la tira y los componentes a utilizar en la instalación corresponden con las condiciones de uso. **Para calcular la fuente de poder adecuada, considere el que el voltaje de alimentación de la tira debe ser igual al voltaje de salida de la fuente. Para calcular la potencia de la fuente multiplique el consumo por metro por la cantidad de metros a utilizar. Siempre use las fuentes de poder a máximo el 80% de su potencia máxima (vea el manual de operación de la fuente a utilizar).** Si tiene dudas sobre la instalación, uso o funcionamiento de este producto contacte a soporte técnico iLumileds desde iLumileds.com.mx

No observar e incumplir las recomendaciones descritas en este manual ocasionará la pérdida de garantía.

PÓLIZA DE GARANTÍA

Marca:

Modelo:

Importador: Ilumileds S.A. de C.V. Calz. San Isidro No. 97 Int. 2-2, Col. San Francisco Tetecala, Azcapotzalco, Ciudad de México, México, C.P. 02730. Tel.: (55) 5207 2553

Ilumileds S.A. de C.V. garantiza este producto por 3 años a partir de la fecha de compra en todas y cada una de sus partes y componentes contra cualquier defecto de los materiales y/o mano de obra empleados en su fabricación, sin costo para el consumidor.

Ilumileds, S.A. de C.V. cubrirá los gastos de transportación del producto para lograr el cumplimiento de la garantía dentro de su red de servicio.

Para hacer efectiva la garantía, presente el producto acompañado de esta póliza debidamente sellada por el establecimiento que lo vendió, o la factura, o recibo o comprobante, en el que consten los datos específicos del producto objeto de la compraventa.

El establecimiento en donde el consumidor puede hacer efectiva la garantía, así como adquirir las partes, componentes, consumibles y accesorios: es con el distribuidor autorizado donde el producto fue adquirido o directamente en nuestro centro de servicio ILUMILEDs ubicado en Calle Nubia # 179 Colonia del Recreo C.P. 02070 Azcapotzalco Ciudad de México

Teléfonos: (55) 5208 1209 / (55) 5318 6365 / (55) 2626 4751

El tiempo de reparación de producto no será mayor a 30 días en ningún caso. Excepciones:

La presente garantía no será válida en los siguientes casos:

- Cuando el producto hubiese sido utilizado en condiciones distintas a las normales.
- Cuando el producto no hubiese sido operado de acuerdo con el instructivo de uso que se le acompaña.
- Cuando el producto hubiese sido alterado o reparado por personas no autorizadas por el importador Ilumileds, S.A. de C.V.

Fecha de compra: