

**CONTROLADOR LED (FUENTE DE PODER) MODELOS
FP30W12EXT, FP60W12EXT, FP100W12EXT, FP200W12EXT
MANUAL DE INSTRUCCIONES Y ESPECIFICACIONES
POR FAVOR LEER EL MANUAL ANTES DE USAR EL PRODUCTO.
(DEPENDIENDO MODELO).**

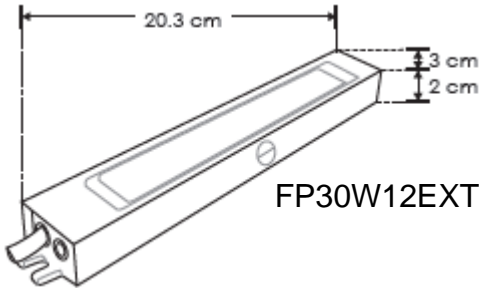

FP30W12EXT

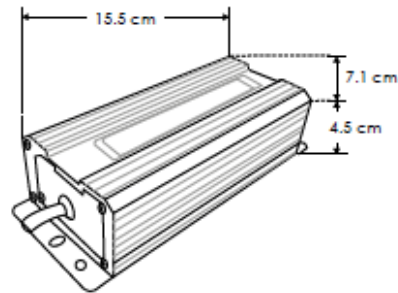

FP60W12EXT

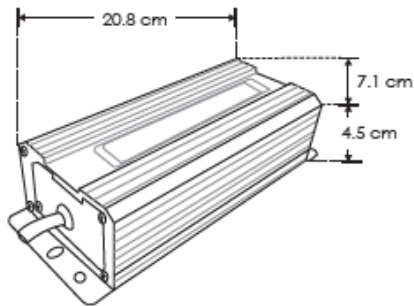

FP100W12EXT

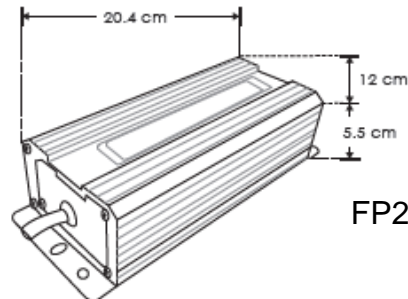

FP200W12EXT

Utilizada para luminarios subacuáticos LED, tiras de LED que requieran fuente de poder con voltaje de 12 V \equiv y uso exterior.

NOTA: LAS CARACTERÍSTICAS TÉCNICAS Y ELÉCTRICAS FAVOR DE CONSULTAR EN LA ETIQUETA DE PRODUCTO.

(Características dependiendo modelo).

a) CARACTERÍSTICAS:

- Material de construcción: Aluminio.
- Tipo de conexión: Vía cable
- Tipo de fuente: Fuente regulada con voltaje constante
- Grado de Protección: IP67 (Controlador diseñado para uso exterior e interior).
- Eficiencia 80%
- Temperatura de operación: -20 a 50°C
- Clase térmica 120 ° C
- Factor de potencia: 0.8
- Tensión de circuito abierto: 12 V \equiv

MODELO	POTENCIA MAX. SALIDA [W]	CARGA MAX. A CONECTAR [W]	CORRIENTE DE SALIDA NOMINAL [A]	CORRIENTE SALIDA MÁXIMA A CONECTAR [A]	VOLTAJE DE SALIDA [V \equiv]	VOLTAJE DE ALIMENTACION [V \sim]	CORRIENTE DE ENTRADA [A]	FRECUENCIA [Hz]	PESO [Kg]	MEDIDAS LARGO x ANCHO x ALTO [cm]
FP30W12EXT	30	24	2.5	2	12	90-264	0.33-0.11	50/60	0.25	20.3x3x2
FP60W12EXT	60	48	5	4	12	100-240	0.6-0.25	50/60	0.96	15.5x7.1x4.5
FP100W12EXT	100	80	8.3	6.6	12	100-240	1-0.41	50/60	1.28	20.8x7.1x4.5
FP200W12EXT	200	160	16.6	13.3	12	100-240	2-0.83	50/60	2.27	20.4x12x5.5

b) CONEXIONES:

Usar cable de calibre adecuado de acuerdo con la capacidad de la fuente, se recomienda hacer los empalmes con cinta vulcanizada y masilla para el caso que la fuente este expuesta al agua. Observar la polaridad en la salida de esta. Una vez realizada la conexión de las tiras de LEDs verifique el consumo real en Watts y en Amperes de salida, ya que este puede variar con el consumo calculado dependiendo del tipo de conexión serie, paralelo, serie-paralelo, la longitud de los tramos de tira conectados, caída de voltaje en los cables o lugar de instalación.

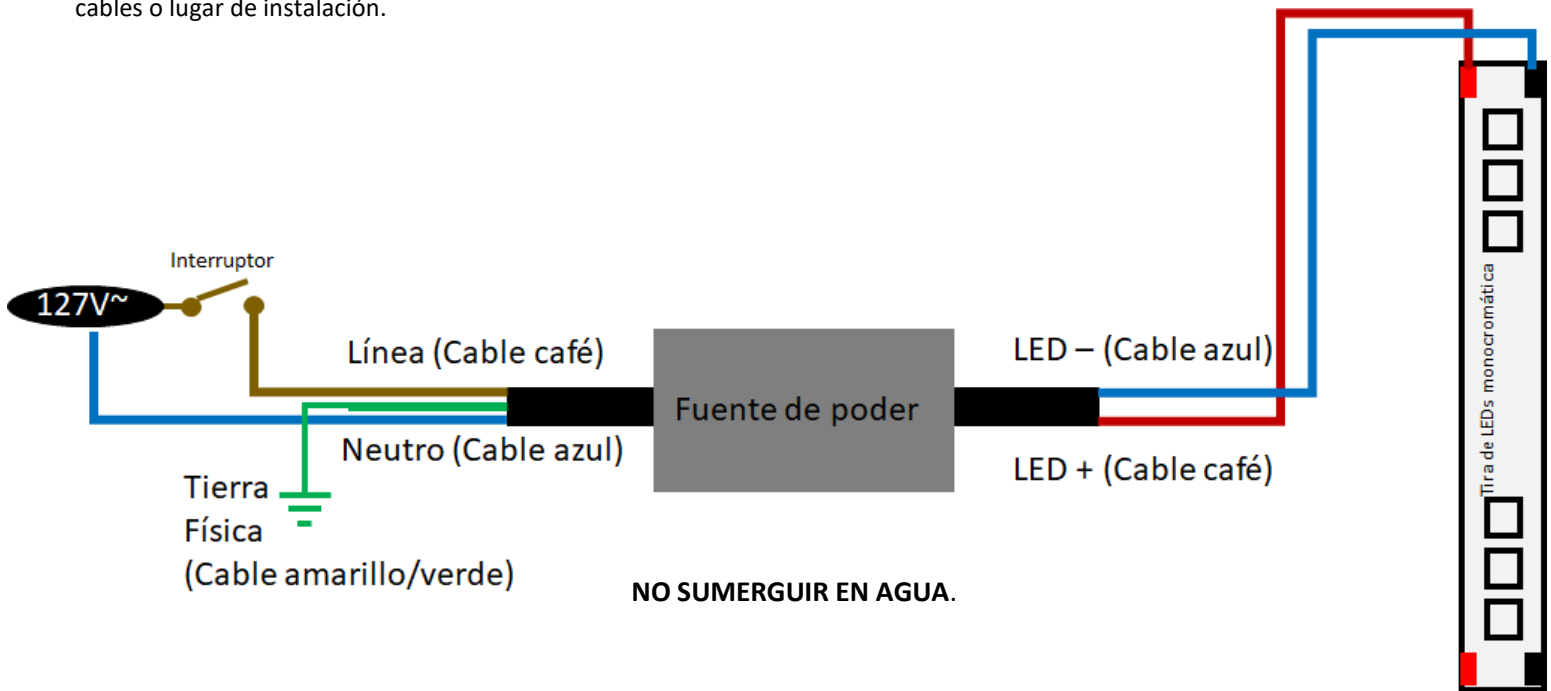

ASLAMIENTO DE CONEXIÓN HERMÉTICA

Herramientas a utilizar para realizar aislamiento de conexión hermética:



1.- Coloque la cinta masilla en el inicio del forro de los cables de alimentación de la luminaria y del cable de alimentación eléctrico.



Fig. 1.1 Coloque cinta masilla al primer conductor tanto de alimentación como al de la luminaria.

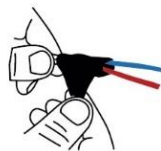

Fig. 1.2 Coloque cinta masilla en el segundo conductor, incorporando este con el primer conductor de ambos cables de alimentación eléctrica y de la luminaria.



Fig. 1.3 Coloque cinta masilla en el tercer conductor, incorporando este último con los dos anteriores en ambos cables de alimentación eléctrica y cable de la luminaria.



Fig. 1.4 Con los pasos anteriores se generó un sello que evitará el paso de humedad.

2.- Realice el corte en las puntas de ambos cables de alimentación. (Pelar el forro de las puntas).

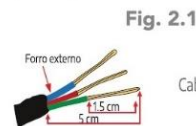

Fig. 2.1



Fig. 2.2

3.- Realice el empalme los conductores 1 a 1 utilizando ambas cintas (cinta masilla y cinta vulcanizable) como lo realizó en el paso 1.

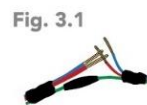

Fig. 3.1

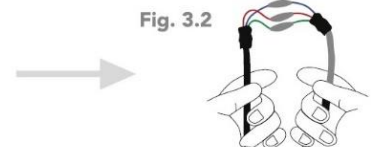

Fig. 3.2

4.- Realice el aislamiento cubriendo la cinta vulcanizable desde el conductor de alimentación en dirección del cable de la luminaria.



Fig. 4.1



Fig. 4.2

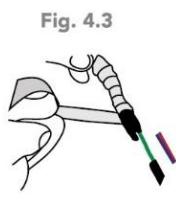

Fig. 4.3

5.- Recubra todo aislamiento con la cinta vinil del cable de alimentación en dirección al cable de la luminaria.

OBSERVACIONES:

Use siempre esta fuente en lugares donde no está sumergida en agua. No sobrecargue la capacidad máxima de carga mostrada en la tabla anterior. Observe la polaridad adecuada al conectar ésta a un equipo. Use siempre el cable de ca (No incluido) adecuado de acuerdo a la carga máxima. Para uso en exterior aisle perfectamente con cinta vulcanizada y masilla las conexiones eléctricas. Observe la tolerancia en el voltaje de entrada marcado en la etiqueta de la fuente. Mantenga siempre la temperatura de operación de la fuente de poder por debajo de los 50°C, una temperatura mayor causará daño prematuro a la fuente de poder. Fije las fuentes de poder siempre sobre una superficie metálica, esto ayudará a disipar el calor generado. Nunca fije las fuentes de poder directamente sobre superficies de madera o aislantes térmicos. No es recomendable instalar las fuentes de poder confinadas en espacios reducidos o cercanas a fuentes de calor. Utilizar para equipo de iluminación LED exclusivamente. No cargue más del 80% de la potencia máxima de la fuente.

Para el cambio de lámpara, se debe desenergizar el controlador. No se emplean capacitores que contengan bifenilos policlorados (PCB) en la construcción del controlador. No usar con atenuadores (dimers). Este aparato no se destina para utilizarse por personas (incluyendo niños) cuyas capacidades físicas sensoriales o mentales sean diferentes o sean reducidas o carezcan de experiencia o conocimiento a menos que dichas personas reciban una supervisión o capacitación para el funcionamiento del aparato por una persona responsable de su seguridad. Los niños deben supervisarse para asegurarse que ellos no empleen este aparato como un juguete.

No observar dichas recomendaciones son causa de perdida de GARANTIA.

PÓLIZA DE GARANTÍA

Marca:

Modelo:

Importador: Ilumileds S.A. de C.V. Calz. San Isidro No. 97 Int 2-2, Col. San Francisco Tetecala, Azcapotzalco, Ciudad de México, México, C.P. 02730.
Tel.: (55)52072553

Ilumileds S.A. de C.V. garantiza este producto por 1 año a partir de la fecha de compra en todas y cada una de sus partes y componentes contra cualquier defecto de los materiales y/o mano de obra empleados en su fabricación, sin costo para el consumidor.

Ilumileds, S.A. de C.V. cubrirá los gastos de transportación del producto para lograr el cumplimiento de la garantía dentro de su red de servicio.

Para hacer efectiva la garantía presente el producto acompañado de la póliza de garantía correspondiente debidamente sellada por el establecimiento que lo vendió, o la factura, o recibo o comprobante, en el que consten los datos específicos del producto objeto de la compraventa.

El establecimiento en donde el consumidor puede hacer efectiva la garantía, así como adquirir las partes, componentes, consumibles y accesorios: es con el distribuidor autorizado donde el producto fue adquirido o directamente en nuestro centro de servicio ILUMILEDS ubicado en Callejón de Atenco No. 5, Col. San Martín Xochinahuac, Azcapotzalco, Ciudad de México, México, C.P. 02120.

Tel. (55)26264751

El tiempo de reparación de producto no será mayor a 30 días en ningún caso. Excepciones:

La presente garantía no será válida en los siguientes casos:

- Cuando el producto hubiese sido utilizado en condiciones distintas a las normales.
- Cuando el producto no hubiese sido operado de acuerdo con el instructivo de uso que se le acompaña.
- Cuando el producto hubiese sido alterado o reparado por personas no autorizadas por el importador Ilumileds, S.A. de C.V.

Fecha de compra: _____

iLumileds