

**LUMINARIO DE LED PARA EXTERIORES MODELOS WW9X2WW15X45, WW9X2W15X45,
WW12X2WW15X45, WW18X2WW15X45, WW18X2W15X45**

MANUAL DE INSTRUCCIONES Y ESPECIFICACIONES

POR FAVOR LEER EL MANUAL ANTES DE USAR EL PRODUCTO

(DEPENDIENDO MODELO).

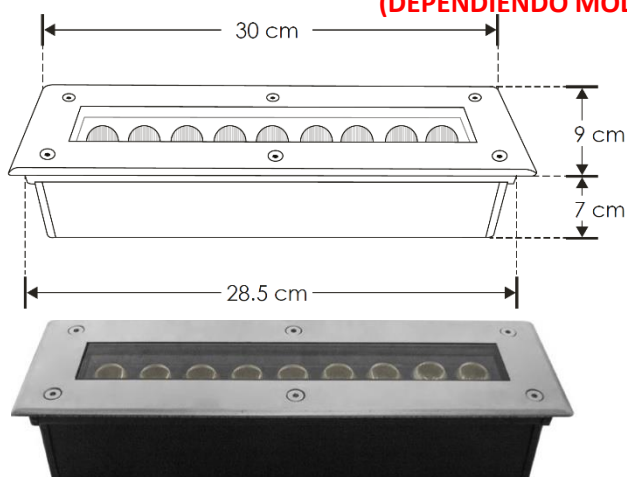

WW9X2WW15X45, WW9X2W15X45

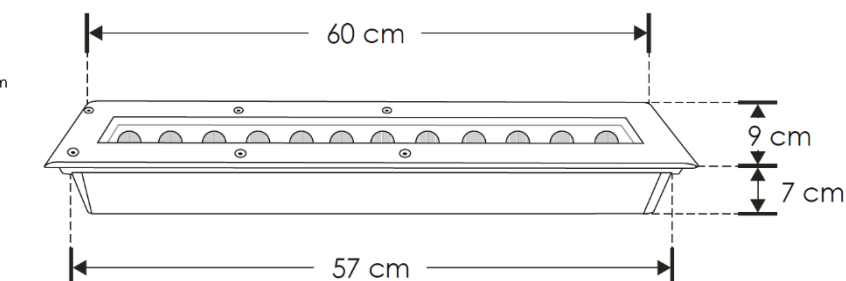
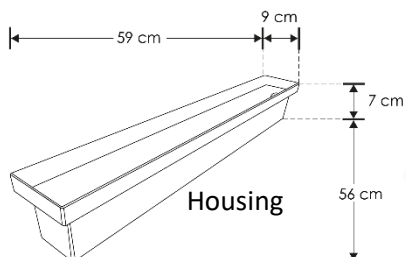
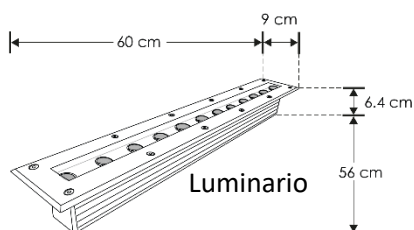
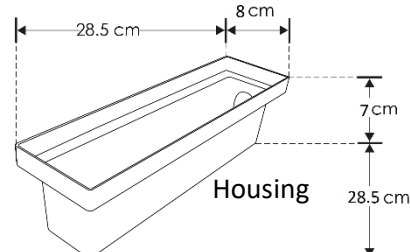
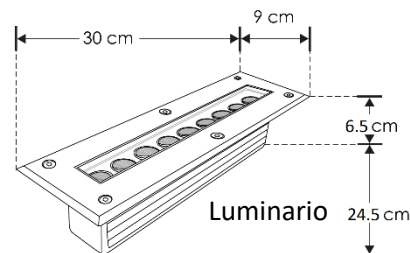

WW12X2WW15X45

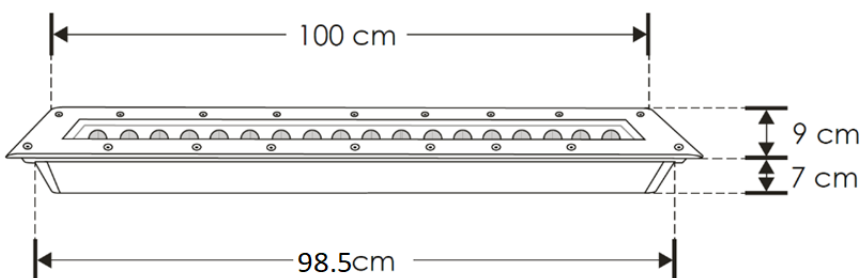

WW18X2WW15X45, WW18X2W15X45

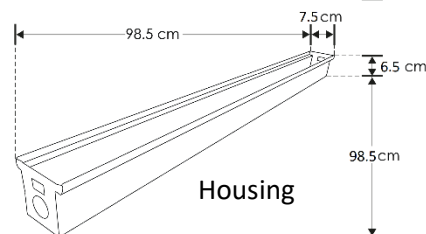
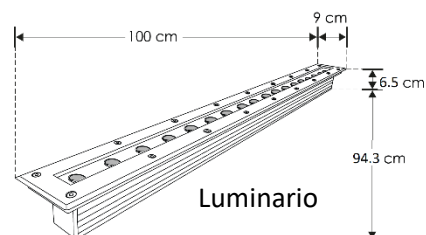

Este producto es usado como elemento de iluminación en pisos, jardines, muros, columnas y áreas exteriores.

a) Estructura y especificaciones

- Material de construcción: Acero inoxidable, aluminio, cristal templado / Housing de plástico.
- Tipo de LED: Brighlux

b) Parámetros técnicos

- Voltaje de alimentación: 85 – 265 V ~ 50/60Hz
- Grado de protección: IP65 (para uso en exteriores e interiores).
- Ángulo de apertura: 15° x 45° (Óptica asimétrica).
- CRI 80

**NOTA: LAS CARACTERÍSTICAS TÉCNICAS Y ELÉCTRICAS FAVOR DE CONSULTAR EN LA ETIQUETA DE PRODUCTO.
(Características dependiendo modelo).**

Modelo	Flujo luminoso [lm]	Temperatura de Color Correlacionada	Potencia [W]	Voltaje de alimentación [V ~]	Corriente de entrada [A]	Orificio para empotrar (Largo*ancho*alto) [cm]
WW9X2WW15X45	1 260	3 000 K (Blanco cálido)	13.5	85 – 265	0.1-0.05	28.5 * 8 * 7
WW9X2W15X45	1 440	6 000K (Blanco)	13.5	85 – 265	0.1-0.05	28.5 * 8 * 7
WW12X2WW15X45	1 680	3 000 K (Blanco cálido)	18	85 – 265	0.2-0.06	59 * 9 * 7
WW18X2WW15X45	2 520	3 000 K (Blanco cálido)	27	85 – 265	0.3-0.1	98 * 7.5 * 6.5
WW18X2W15X45	2 880	6 000K (Blanco)	27	85 – 265	0.3-0.1	98 * 7.5 * 6.5

c) Instalación

Antes de iniciar el proceso de instalación pruebe el luminario fuera de su empaque para verificar su funcionamiento. Conéctela al voltaje de red de 127 V ~ o dentro del rango de 85-265V ~. (Cable café Línea, cable azul Neutro, cable verde Tierra Física).

El luminario viene equipado con 30 cm de cable eléctrico especial para intemperie. Si requiere alargar dicho cable use el mismo tipo que el suministrado y asegúrese de usar cinta aislante vulcanizada para el aislamiento de las conexiones. Después de aislar con cinta vulcanizada, cubra los empalmes con cinta de aislar convencional.

Afloje los tornillos allen que sujetan la tapa de acero al housing, coloque el housing sobre la superficie a instalar y abra un hueco que le permita introducir este en el espacio. Considere que es necesario poner debajo del luminario para el caso de uso en piso una cama de 30 cm de grava en la parte profunda del hueco, para usarse como dren del agua. **(Considere 30cm adicionales de profundidad en el orificio para empotrar marcado en la tabla anterior). (NO HACER ESTO PODRIA RESULTAR EN EL DAÑO DEL LUMINARIO POR INUNDAMIENTO Y ESTO PROVOCARA PÉRDIDA DE LA GARANTIA).** Introduzca el housing en el hueco y asegúrese que la tubería eléctrica entre a dicho housing. Nivele el housing al nivel de piso o muro terminado. Rellene y selle perfectamente. Coloque nuevamente la tapa de acero ajustando los tornillos allen de manera cruzada para que selle de manera uniforme. Se recomienda colocar silicón transparente en el perímetro del empaque para evitar filtraciones por el cristal. Conecte el luminario siguiendo el método de aislamiento con cinta vulcanizada, Deje el exceso del cable dentro del housing para facilitar futuros mantenimientos:

Antes de instalar el luminario en housing, selle con silicon transparente Down Corning o similar la tapa frontal asegurandose que el silicon este perfectamente distribuido para evitar que el agua ingrese.

Inserte el luminario en el housing apretando los tornillos. Estos deberán de ser apretados en forma escalonada (cruzada) para asegurar un sello uniforme.



Sellar usando silicón transparente en el borde del cristal, inmediatamente después colocar la tapa de acero inoxidable y atornillar para que la tapa haga presión sobre el empaque.

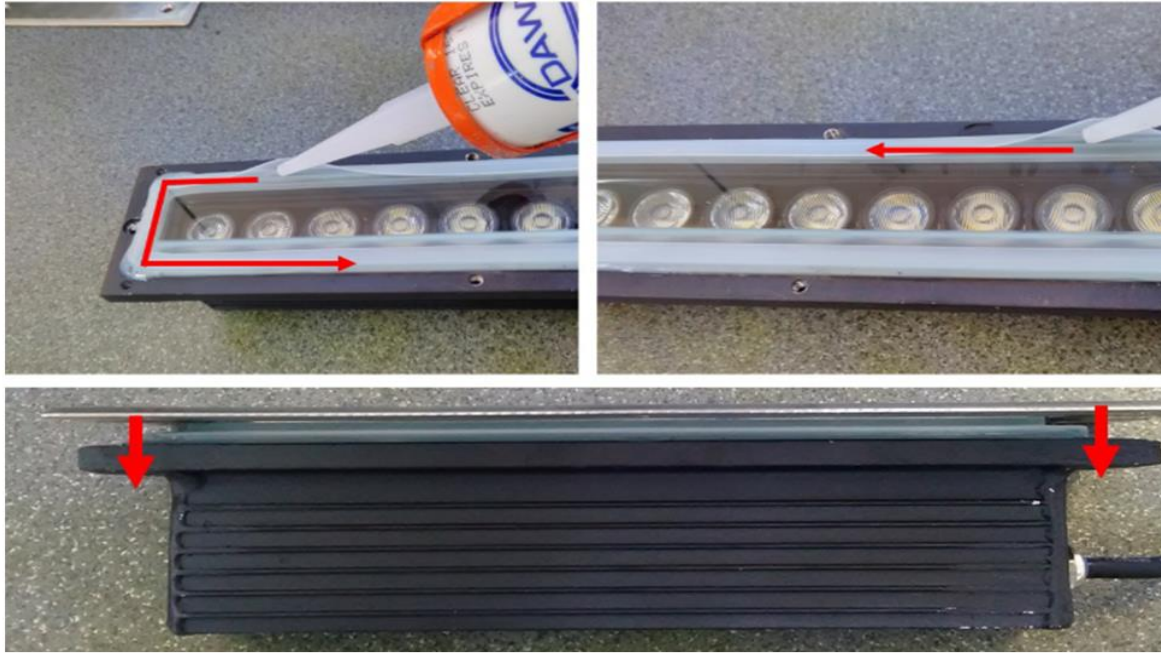

Incorrecto

Evite usar cinta de aislar convencional

Correcto

Use el método de sello para exteriores

Fijar primer tornillo con poca fuerza

Continuar con tercer extremo

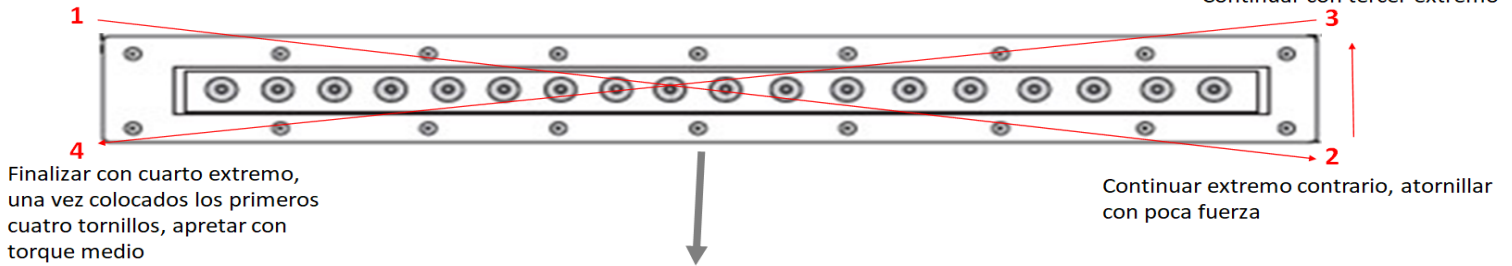

Continuar atornillando en forma de cruz hasta terminar de fijar la tapa

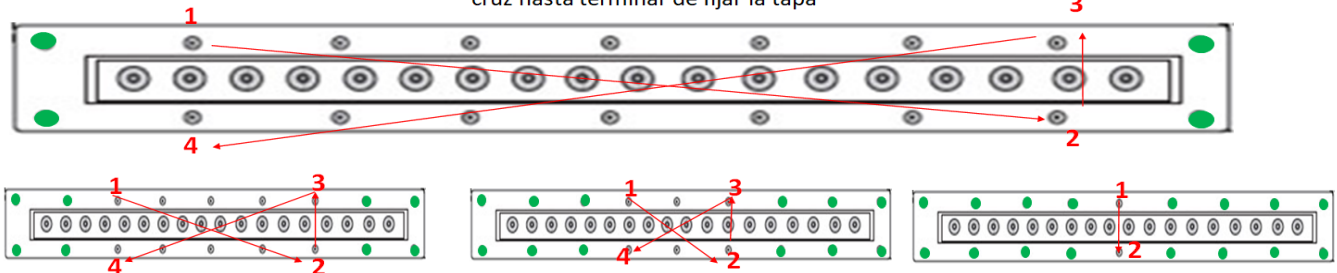

Una vez fijos todos los tornillos a torque medio, apretar con el torque final siguiendo el mismo orden cruzado



AISLAMIENTO DE CONEXIÓN HERMÉTICA

Herramientas a utilizar para realizar aislamiento de conexión hermética:



1.- Coloque la cinta masilla en el inicio del forro de los cables de alimentación de la luminaria y del cable de alimentación eléctrico.



Fig. 1.1 Coloque cinta masilla al primer conductor tanto de alimentación como al de la luminaria.

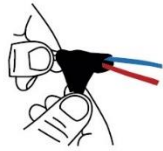

Fig. 1.2 Coloque cinta masilla en el segundo conductor, incorporando este con el primer conductor de ambos cables de alimentación eléctrica y de la luminaria.



Fig. 1.3 Coloque cinta masilla en el tercer conductor, incorporando este último con los dos anteriores en ambos cables de alimentación eléctrica y cable de la luminaria.

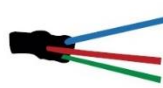

Fig. 1.4 Con los pasos anteriores se generó un sello que evitará el paso de humedad.

2.- Realice el corte en las puntas de ambos cables de alimentación. (Pelar el forro de las puntas).



Fig. 2.1



Fig. 2.2

3.- Realice el empalme los conductores 1 a 1 utilizando ambas cintas (cinta masilla y cinta vulcanizable) como lo realizó en el paso 1.

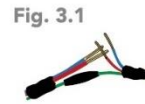

Fig. 3.1

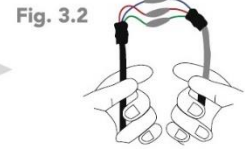
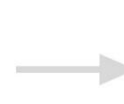

Fig. 3.2

4.- Realice el aislamiento cubriendo la cinta vulcanizable desde el conductor de alimentación en dirección del cable de la luminaria.



Fig. 4.1



Fig. 4.2

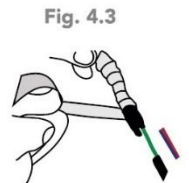

Fig. 4.3

5.- Recubra todo aislamiento con la cinta vinil del cable de alimentación en dirección al cable de la luminaria.

Notas:

No use este luminario abajo del agua o en lugares donde quede sumergida en ella. No conecte el luminario aun voltaje diferente de 85- 265 V ~, porque sufrirá daño irreparable y perdida de garantía. Use el cable eléctrico adecuado para realizar las extensiones y cinta eléctrica vulcanizada. Selle la tapa del luminario con silicón antes de instalar en el housing. No afloje los tornillos Allen del luminario, una vez instalado puede romper el sello de agua.

Instalación

- Cuando elija el lugar de la instalación, por favor asegúrese de que el aparato no está expuesto a calor extremo o polvo.
- Evite utilizar la unidad en lugares sujetos a posibles impactos o movimientos. El luminario no se debe pisar.
- El cuerpo del luminario nunca debe cubrirse con tela u otros materiales.
- Fije la base del luminario a la superficie usando pijas, taquetes y rondanas. Asegúrese que el luminario esta fijo firmemente.
- Sólo utilice el equipo tras verificar que este cerrado y todos los tornillos estén apretados firmemente.
- No bloquee el frente del luminario con cualquier objeto cuando el aparato está en funcionamiento.
- El equipo incrementa su temperatura durante el funcionamiento. Permita que el aparato se enfríe aproximadamente 40 minutos antes de manipularlo.
- No permita la operación por personas no calificadas con el funcionamiento del luminario. ¡La mayoría los daños son el resultado de manipulación del equipo por gente no calificada!
- No intente reparar o modificar la unidad.
- Por favor considere que las modificaciones o reparaciones no autorizadas en el aparato están prohibidas por razones de seguridad y pérdida de garantía
- Por favor utilice el empaque original, si el aparato va a ser transportado.
- Si este dispositivo fuera utilizado de un modo diferente a la que se describe en este manual, el producto puede sufrir daños y la garantía quedará anulada. Además, cualquier otra mala operación puede ocasionar peligros como cortocircuito, quemaduras, electrocución, etc.
- Este equipo ha sido probado antes de su venta y su funcionamiento resulto sin problemas.
- Para mantener esta condición y para asegurar la operación segura, es necesario que el usuario siga las instrucciones de seguridad y notas de advertencia escritas en este manual.
- La empresa no aceptará responsabilidad derivada por daños causados por el incumplimiento de este manual o cualquier modificación no autorizada del equipo.

Observaciones y recomendaciones:

- Este producto debe ser instalado y operado por personal calificado.
- Nunca realice conexiones mientras la energía eléctrica está conectada.
- Asegúrese que el grado de protección IP corresponde con la aplicación en la que usará este producto.
- Consulte los manuales de operación de otros productos que se vayan a utilizar en conjunto con éste.
- Si tiene dudas sobre la instalación, uso o funcionamiento de este producto contacte a soporte técnico iLumileds desde iLumileds.com.mx
- No abra o intente reparar este producto. No atenuar.
- El luminario no debe pisarse.

No observar y cumplir las recomendaciones descritas en este manual puede ocasionar pérdida de garantía.

PÓLIZA DE GARANTÍA

Marca:

Modelo:

Importador: Ilumileds S.A. de C.V. Calz. San Isidro No. 97 Piso 2 Of. 1, Col. San Francisco Tetecala, Azcapotzalco, Ciudad de México, México, C.P. 02730. Tel.:(55) 52072553

Ilumileds S.A. de C.V. garantiza este producto por 1 año a partir de la fecha de compra en todas y cada una de sus partes y componentes contra cualquier defecto de los materiales y/o mano de obra empleados en su fabricación, sin costo para el consumidor.

Ilumileds, S.A. de C.V. cubrirá los gastos de transportación del producto para lograr el cumplimiento de la garantía dentro de su red de servicio.

Para hacer efectiva la garantía presente el producto acompañado de la póliza de garantía correspondiente debidamente sellada por el establecimiento que lo vendió, o la factura, o recibo o comprobante, en el que consten los datos específicos del producto objeto de la compraventa.

El establecimiento en donde el consumidor puede hacer efectiva la garantía, así como adquirir las partes, componentes, consumibles y accesorios: es con el distribuidor autorizado donde el producto fue adquirido o directamente en nuestro centro de servicio ILUMILEDS ubicado en Callejón de Atenco No. 5, Col. San Martín Xochinahuac, Azcapotzalco, Ciudad de México, México, C.P. 02120. Tel. (55)26264751

El tiempo de reparación de producto no será mayor a 30 días en ningún caso.

Excepciones:

La presente garantía no será válida en los siguientes casos:

- a) Cuando el producto hubiese sido utilizado en condiciones distintas a las normales.
- b) Cuando el producto no hubiese sido operado de acuerdo con el instructivo de uso que se le acompaña.
- c) Cuando el producto hubiese sido alterado o reparado por personas no autorizadas por el importador Ilumileds, S.A. de C.V.

Fecha de compra: _____

iLumileds